



Электронная документация

ПОДВЕС ТОКОПРОВОДЯЩИЙ

ARL-2x2m Set BLACK

(Pad 15x2mm, 2x20AWG)

ОПИСАНИЕ

- Токопроводящий подвес, выполненный в черном цвете, серии ARL для профилей SL-LINE-2522.
- Простая установка.
- В комплект подвеса входят:
 - трос 2000 мм с токопроводящим медным сечением — 1 шт.;
 - трос 2000 мм — 1 шт.;
 - тросовый держатель черного цвета — 2 шт.;
 - фиксатор для троса черного цвета — 2 шт.;
 - винт крепежный металлический — 4 шт.;
 - винт крепежный из поликарбоната прозрачный — 2 шт.;
 - шуруп — 2 шт.;
 - дюбель — 2 шт.

ПРИМЕНЕНИЕ







- Для создания подвесных систем освещения. Расположение силового кабеля внутри подвесных тросов придает эстетичность конструкции.

ПАРАМЕТРЫ

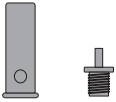
Артикул	041948
Модель	ARL-2x2m Set BLACK (Pad 15x2mm, 2x20AWG)
Длина троса	2000 мм
Максимальный вес нагрузки на один трос	4 кг
Максимальное напряжение нагрузки	50 В
Максимальный ток нагрузки	4 А

РУКОВОДСТВО ПО МОНТАЖУ ПОДВЕСА

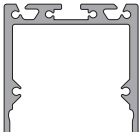
Установка токопроводящего подвеса на профиль
Необходимые компоненты:

I		Тросовый держатель (основная часть и зажим)	IV		Винт крепежный прозрачный из поликарбоната
II		Фиксатор для троса	V		Винт крепежный металлический
III		Профиль	VI		Токопроводящий трос

- 1** / Установите 2 крепежных металлических винта (V) в фиксатор для троса (II).

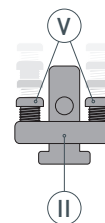

- 2** / Проденьте токопроводящий трос (VI) в фиксатор для троса (II).

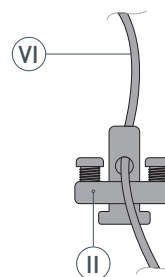

- 3** / Произведите изоляцию проводов токопроводящего троса (VI) с помощью термоусадочной трубки.

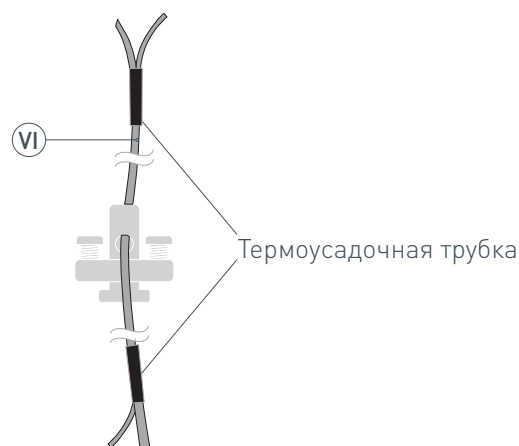

- 4 / Установите фиксатор для троса (II) в профиль (III) и проденьте трос (VI) в заранее подготовленное отверстие в профиле (III). Подключите токопроводящий трос к блоку питания либо светодиодной ленте согласно инструкции, прилагаемой к ним. Закрепите фиксатор для троса (II) в пазу профиля (III), закрутив металлические крепежные винты (V).

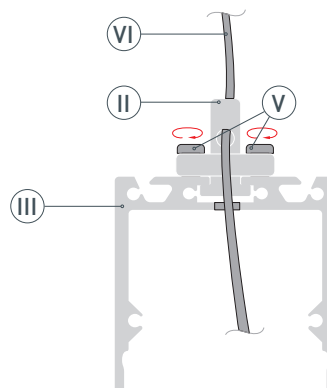

- 5 / Зафиксируйте токопроводящий трос (VI) в фиксаторе (II), закрутив прозрачный крепежный винт (IV). Для установки троса без проводов повторите предыдущие пункты, исключая пункт 3.

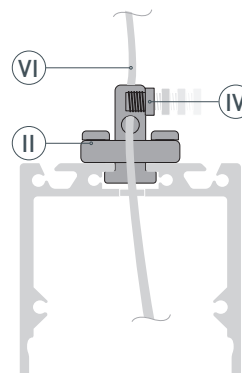

- 6 / Закрепите основные части тросовых держателей (I) на поверхности потолка, а в зажимы тросовых держателей (I) проденьте токопроводящий трос (VI) и трос без проводов. Вкрутите зажимы в тросовые держатели (I). Подключите токопроводящий подвес к блоку питания либо обесточенному сетевому источнику питания в зависимости от типа подключения. Отрегулируйте длину подвесов при необходимости.

